



取扱説明書

トランジスタメガホン

TS-803 (サイレン付)

このたびはノボルメガホンをお買い上げいただき、誠にありがとうございます。ご使用前にこの「取扱説明書」をよくお読みのうえ、正しくお使いください。お読みになったあとは保証書とともに必ず保管してください。



裏面の「安全上のご注意」をお読みになってから本文をお読みください。

■特長 (TS-803 セフティーメガホン)

- ・ レイニーメガホンの防水性能を持ちながら、点火源となるスイッチや乾電池の接触端子などに特殊構造を採用し、さらにそれらを密閉し、より安全性を高めたメガホンです。
- ・ 本メガホンは、防爆構造機器として型式認定を受けたものではありません。工場電気設備防爆指針でいう、危険場所でのご使用は出来ませんのでご注意ください。

■各部の名称および使用方法

乾電池の入れ方 (共通)

1. 電池ケースを下図矢印の方向に回して、取り外してください。
2. 単二形乾電池6本を極性表示どおり (6本共、電池ケースのネジ側が+) 電池ケース内にいれてください。電池は上部の板ばねとネジによって固定されています。電池を取り外す場合は端子のネジを緩めてから電池を取外してください。また、乾電池をはめ込んで固定する時は、ネジの締め具合が緩いと音が出ない場合がありますので注意してください。ドライバでネジをしめ続けて、ドライバを持つ手に重みを感じる位置 (締まってきたかなと思う位置) から 1/4~1/2 回転締めたところが適当な締め具合の位置です。
3. 電池の極性が正しいことを確認し、本体と防水パッキンの間に隙間がないようにしっかりと締めてください。また、防水パッキンはなくさないように注意してください。

トークスイッチ

1. このスイッチを引くと電源が入り、はなすと切れます。
2. このスイッチは話す時だけ引くと電池を無駄なく使用することができます。

サイレンスイッチ

このボタンを“カチッ”と音がするまで押すと音量つまみに関係なくサイレンが鳴ります。もう一度“カチッ”と音がするまで押すとサイレンは止みます。

マイクロホン

口とマイクロホンは出るだけ近づけて使用してください。(10mmくらいが最適です)



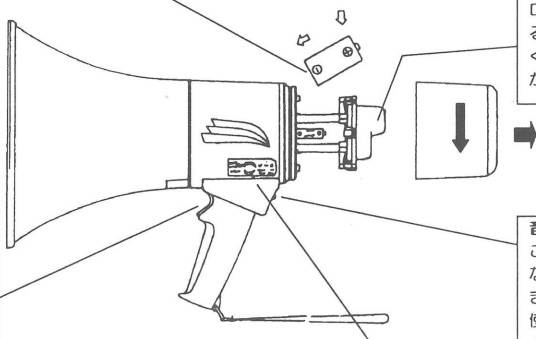

音量つまみ



このつまみを回して適当な音量でハウリングの起きない位置に調整してお使い下さい。(最小値でも十分に放送できるように、最小目盛は“2”にしてあります。)







■安全上のご注意

この安全上のご注意および製品への表示では、製品を安全に正しくお使いいただき、あなたや他の人々への危害や財産への損害を未然に防止するために、いろいろな絵表示をしています。その表示と意味は次のようになっています。内容をよく理解してから本文をお読みください。

 警告	この表示を無視して、誤った取扱いをすると、人が死亡または重傷を負う可能性が想定される内容を示しています。	 注意	この記号は注意（警告を含む）を促す内容があることを告げるものです。
	 注意	この表示を無視して、誤った取扱いをすると、人が傷害を負う可能性が想定される内容および物的 損害のみの発生が想定される内容を示しています。	 禁止
 強制			この記号は行為を強制したり指示する内容を告げるものです。

 警告	
<ul style="list-style-type: none"> ●電池ケースに乾電池を取付けたまま放置しないでください。電源端子間がショートして、火災、やけどの原因となります。 	 禁止
<ul style="list-style-type: none"> ●乾電池は、充電しないでください。電池の破裂、液もれにより、けがの原因となります。 	 禁止

 注意	
<ul style="list-style-type: none"> ●万一、煙が出ている、変なにおいや音がするなどの異常状態のまま使用すると火災の原因となることがあります。すぐに機器本体トークスイッチから指を離し、サイレンスイッチをOFFにし、必ず電池を取り外してください。煙が出なくなるのを確認して、販売店に修理をご依頼ください。 	 注意
<ul style="list-style-type: none"> ●万一、機器の内部に異物が入った場合は、まず機器本体のトークスイッチから指を離し、サイレンスイッチをOFFにし、電池を取り外して販売店にご連絡ください。そのまま使用すると火災の原因となることがあります。 	 強制
<ul style="list-style-type: none"> ●この機器を改造しないでください。火災、やけどの原因となることがあります。 	 分解禁止
<ul style="list-style-type: none"> ●電源を入れる前にはボリュームを最小にしてください。突然大きな音がでて聴力障害などの原因となることがあります。 ●スピーカに耳を近づけないでください。聴力障害などの原因となることがあります。 	 注意

⚠ 注意

●長時間音が歪んだ状態で使わないでください。スピーカが発熱し、火災、やけどの原因となる
ことがあります。



禁止

●お手入れの際は安全のため、電池を取り外して行なってください。

電池が入った状態でお手入れされますと、スイッチ、ボリュームに誤って触れたときに、突然
大きな音が出て聴力障害などの原因となることがあります。



強制

●指定以外の電池は使用しないでください。また、新しい電池と古い電池を混ぜて使用しないで
ください。電池の破裂、液もれにより、火災、けがや周囲を汚損する原因となることがありま
す。



禁止

●電池は、加熱したり、分解したり、火や水の中に入れてください。電池の破裂、液もれに
より、火災、けがの原因となることがあります。

●電池は、金属性のボールペン、ネックレス、コイン、ヘアピンなどと一緒に携帯、保管しな
いでください。電池のプラス端子+マイナス端子-の間がショートし、電池の破裂、液もれに
より、火災、けがの原因となることがあります。



禁止

●長時間使用しないときは、電池を取り出しておいてください。電池から液がもれて火災、けが
や周囲を汚損する原因となることがあります。もし液がもれた場合は、電池ケースについた液
をよく拭き取ってから新しい電池を入れてください。また、万一、もれた液が体についたとき
は、水でよく洗い流してください。(非常用としてメガホンをご使用になる場合には、長時間電
池が入った状態になりますので、日常十分な管理をしてください。)



注意

●ハウリング（音量をあげるとキーンと音がすること）と音量つまみについて

乾電池の消耗度や、使用する場所によりハウリングポイント（音量つまみの目盛位置）が変動しま
す。ハウリングする手前の音量つまみの目盛位置が、そのメガホンの現在の使用能力限度です。

- ・乾電池の消耗度に応じ、ハウリングポイント（音量つまみの目盛位置）は、小から大へ
移動します。
- ・ご使用になる場所を狭い部屋から広い部屋、室内から室外へ移動された場合もハウリング
ポイント（音量つまみの目盛位置）は、小から大へと移動します。

■使用上のご注意

●取扱いについて

1. 耳の近くで使用しないでください。音声やハウリングの音によって耳を痛めることがあります。
(サイレンを鳴らす時は特にご注意ください。)
2. メガホンを投げたり、落としたり、上に乗ったり、腰掛けたりしないでください。
3. 長時間炎天下や、暖房器具などの近くで、高温になるところに放置しないでください。
4. 清掃にベンジンやシンナー類を使用したり、殺虫剤をかけたりすると変形、変色することがありますので絶対に使用しないでください。外部の汚れには、乾いた布か、水や台所洗剤を少し含んだ布で内部に入らないように拭いてください。
5. 付属の反射テープは、必要部分を台紙より剥がし本品のご希望位置にお貼り下さい。
6. ハンドルとボディの中に入った水は、底部の水抜き穴より出るようになっております。
7. 電池カバーおよびボディの防水カバーは無くさないように注意してください。

●乾電池について

1. 乾電池は極性を合わせて入れてください。
2. 乾電池は必ず同種類のものを使用し、古いものと新しいものを混用しないでください。
3. 長時間使用しない時は乾電池を取り出しておいてください。
4. 電池が消耗すると音が小さくなり十分な性能を発揮しませんので、新しい乾電池に入れ替えてください。

★非常用としてメガホンをご使用になる場合には、乾電池が抜いてあったり、電池が消耗していたりすることがないように、日常十分な管理をしてください。

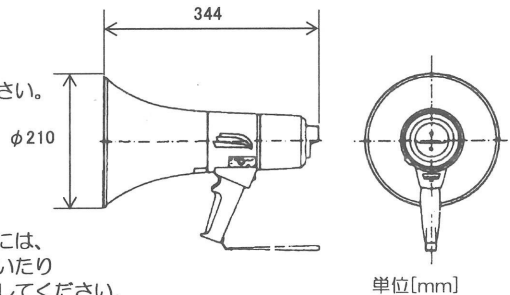

■仕様

出力	定格 15W	最大 20W
保護等級	IPX4 (JIS C 0920に準拠) 定義：いかなる方向からの水の飛まつを受けても有害な影響を及ぼしてはならない。	
通達距離	音声時 (JEITA) サイレン時 (JEITA)	約315m 約500m
電池持続時間	音声時 (JEITA) サイレン時 (JEITA)	約20時間 約110分
使用乾電池	単二形乾電池 [R14PU または“C”サイズ]	6個
質量	乾電池別	約1.25kg

- ※ 仕様及び外観は改良のため予告なく変更することがあります。
- ※ メガホンの電池持続時間は従来JEITA規格で規定された赤マンガン乾電池での測定でしたが規定の改定により黒マンガン乾電池での測定へ変更となりました。
- ・ 通達距離、電池持続時間はJEITA規格に基づく表示です。
- ・ 通達距離は、静かな街頭で未使用電池を使用した時のものです。
- ・ 電池の容量低下、周囲騒音、風向き、障害物などの条件で異なります。
- ・ 電池持続時間は、1日、30分使用した時の、のべ時間です。

株式会社ノボル電機

商品や技術など、お問い合わせにお応えします

お客様相談室

フリーダイヤル (無料電話) 0120-014-602
フリーダイヤルに接続できない場合は 072-852-7503 (通話料がかかります)
受付時間 9:00~12:00 13:00~17:00 (土・日・祝日、および弊社休日を除く)